



PLUG 'N CHAIN TOOL

PREPARE TO RIDE

INCLUDED PARTS

ENTHALTENE TEILE / PIÈCES INCLUSES / PARTES INCLUIDAS / PARTI INCLUSE / ZAWARTE CZĘŚCI / 商品内容/ 구성 부품 / 包含配件

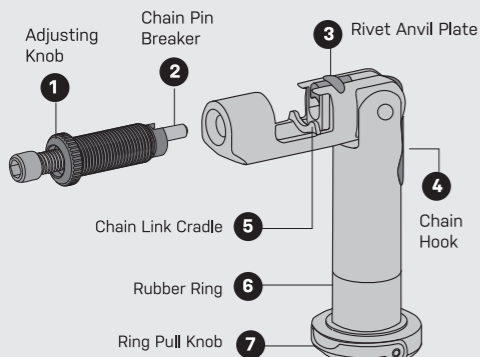

- | | | | |
|---|--|--|--|
| <ol style="list-style-type: none"> Nietspindelführung Nietpin Nietamboss-Einsatz Kettenfixierhaken Kettengliedführung Gummispacer Ausklappbarer Griff | <ol style="list-style-type: none"> Bouton de réglage Presse pour axe de chaîne Plaque d'enclume pour rivet Crochet pour chaîne Berceau de chaîne Bague en caoutchouc Bouton de tirage | <ol style="list-style-type: none"> Mando de ajuste Rompe pasador de cadena Remache Gancho de cadena Hueco para eslabones Anillo de goma Mando para tirar del anillo | <ol style="list-style-type: none"> Anello di regolazione Perno rompiscatena Piastra a incudine rivettata Gancio catena Alloggio maglia catena Anello di gomma Pomello ad anello |
| <ol style="list-style-type: none"> Pokretło regulacji Łamacz pinów Kowadełko Hak do łańcucha Wgłębienie na ogniwo łańcucha Gumowy pierścien Pokretło do wyciągania pierścienia | <ol style="list-style-type: none"> 조정 노브 체인 핀 브레이커 리벳 받침대 체인 후크 체인 링크 지지대 고무링 링 노브 | <ol style="list-style-type: none"> 打鏈調整旋鈕 打鏈鏢杆 止檔裝置 勾鏈器 鏈條托架 橡膠墊圈 拉環旋鈕 | <ol style="list-style-type: none"> 打鏈調整旋鈕 打鏈鏢杆 止檔裝置 勾鏈器 鏈條托架 橡膠墊圈 拉環旋鈕 |

Rubber Rings



For ID ø17 - ø19mm
Installed



For ID ø18 - ø21mm
Optional

Includes Rubber Rings for different HandleBar ID ranges

Gummispacer für verschiedene Lenker-Innendurchmesser
Bague en caoutchouc pour différent diamètre de guidon
Anillos de goma para diferentes tipos de manillares
Anelli in gomma per diversi tipi di ID del movimento centrale
Gumowe pierścienie dla różnych średnic kierownic
様々なハンドルバー内径に対応したラバーリング付属
다양한 핸들바 사이즈에 장착할 수 있는 고무 링 포함
內附用於不同車把 ID 範圍的橡膠墊圈
內附用於不同車把 ID 範圍的橡膠墊圈

13 speed

Plug 'n Chain Tool is compatible with single and multi-speed chains up to 13 speed, including SRAM® Flattop chains and Campagnolo® hollow pin chains

Plug 'n Chain Tool ist kompatibel mit Single- und Multi-Speed-Ketten bis 13-fach, inkl. SRAM® Flattop und Campagnolo® Hollow Pin Ketten.

Narzędzie Plug 'n Chain Tool jest kompatybilne z jedno- i wielobiegowymi łańcuchami do 13 rzędów, w tym z łańcuchami SRAM® Flattop i Campagnolo® z drążonymi sworzniami

Le Plug'n tool est compatible avec les chaînes 1x et les chaînes multi-vitesse jusqu'à 13V, y compris pour les chaînes SRAM® "RATTOP" et les chaînes Campagnolo à axe creux

플러그 체인툴은, 슬램® 플라랫톱 체인이나 캠프아노® 중공핀 체인을含む, 최대 13스피드의싱글 또는 다속 체인과 호환 가능합니다

Herramienta compatible con cadenas de una y hasta 13 velocidades, incluidas las cadenas SRAM Flattop y cadenas Campagnolo de pasador hueco

Plug 'n Chain Tool 은 SRAM® Flattop 체인과 Campagnolo® 할로우 핀 체인을 포함하여 최대 1-13 단 체인까지 호환 가능합니다.

Plug 'n Chain Tool è compatibile con catene a singola e multi-velocità fino a 13 velocità, incluse catene SRAM Flattop e Campagnolo con perno cavo

Plug 'n Chain Tool 兼容單速和多速鏈條, 最高可達 13 速, 包括 SRAM® Flattop 鏈條和 Campagnolo® 空心鎖鏈條

Plug 'n Chain Tool 兼容單速和多速鏈條, 最高可達 13 速, 包括 SRAM® Flattop 鏈條和 Campagnolo® 空心鎖鏈條

INSTALLATION

BEFESTIGUNG / INSTALLATION / INSTALACIÓN / MONTAGGIO / MONTAŻ /

EN DE FR ES IT PL JP KR CH

取付方法 / 장착방법 / 安裝方式 / 安裝方式

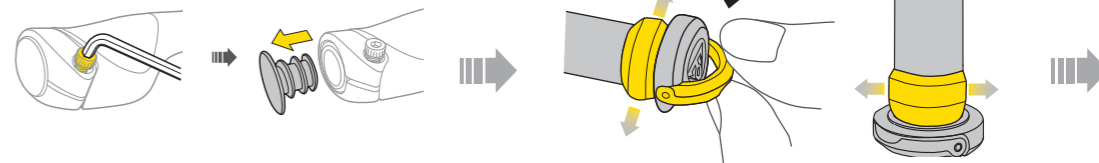

Loosen bolt and remove end cap of grip on both sides. (Depends on the type of handlebar)

Lösen Sie die Schrauben und entfernen Sie die Endkappen der Griffe auf beiden Seiten (abhängig vom Lenkertyp)

Odkręć śrubę i wyjąć zaślepkę z uchwytu po obu stronach. (W zależności od rodzaju kierownicy)

Slightly turn the Ring Pull Knob to expand the rubber ring to prevent Plug 'N Tool from slipping out of the handlebar end easily

Ausklappbaren Griff leicht im Uhrzeigersinn drehen, um den Gummispacer zu spreizen und ein leichtes Herausrutschen des Plug 'n Chain Tool aus dem Lenker zu verhindern

Lekko obróć pokretło do wyciągania pierścienia, aby go rozszerzyć co zapobiegnie łatwemu wysuwaniu się narzędzia Plug 'N z konca kierownicy

Dévisser la vis et retirer le capuchon de cintre de la poignée de chaque côté. (dépend du type de cintre)

兩側的波ルトを緩め、エンドキャップを取り外します。ボルトを 분리 후 양쪽 그림의 엔드캡을 제거하십시오. (핸들바 타입에 따라 다름)

Faite tourner légèrement le bouton de tirage pour compresser l'expandeur afin de sécuriser l'outil 'plug 'n Tool dans le guidon

링그프 노브를少し回して라버링을を広げます

Afajar tornillo y quitar la tapa del extremo en ambos lados (depende del tipo de manillar).

轉鬆螺絲並取出車手把雙邊尾塞。(尾塞取出方式依握把形式而異)

Con suavidad, gire y tire del mando para expandir el anillo de goma y así prevenir que la herramienta pueda deslizarse fuera del manillar

稍微旋轉尾端旋鈕, 擴張橡膠墊圈, 避免工具輕易滑出把手尾端

Avvitare le viti e rimuovere i cappucci da entrambi i lati. (dipende dal manubrio)

轉松螺絲并取出车手把两边尾塞 (尾塞取出方式依握把形式而異)

Girare dolcemente il pomello ad anello per sbloccare l'anello di gomma per estrarre facilmente Plug 'N Tool dal movimento centrale.

稍微旋轉尾端旋鈕, 擴張橡膠墊圈, 避免工具輕易滑出把手尾端

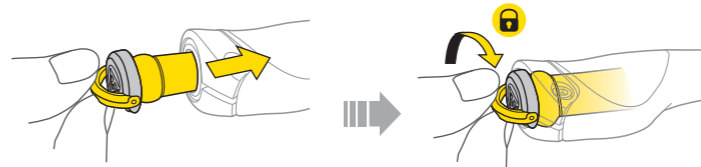

Insert Plug 'n Chain Tool inside the handlebar

Plug 'n Chain Tool in den Lenker schieben
Inserez le Plug'n chain tool dans le guidon
Insertar la herramienta dentro del manillar

Turn the Ring Pull Knob to secure the tool

Ausklappbaren Griff im Uhrzeigersinn drehen, um den Gummispacer zu spreizen und das Werkzeug im Lenker zu sichern
serrez la bague de tirage pour sécuriser l'outil dans le guidon

Włóż narzędzie Plug 'n Chain Tool do wnętrza kierownicy

플러그툴을 핸들바에 삽입하십시오

將 Plug 'n Tool放入車把手

將 Plug 'n Tool放入車把手

If Plug 'n Tool does not fit properly into handlebar, adjust tension of rubber ring as necessary and reinstall.

Sollte das Plug 'n Chain Tool nicht korrekt in den Lenker passen, Spannung des Gummispacers nach Bedarf anpassen und erneut versuchen

Si le Plug'n tool ne tient pas correctement, ajustez la tension de la bague en caoutchouc et réinstallez-le

Si la herramienta no encaja apropiadamente en el manillar, ajuste la tensión del anillo de goma y haga la reinstalación

Se Plug 'n Tool non aderisce correttamente al manubrio, regolare la tensione dell'anello di gomma se necessario e rimontare

Jeśli narzędzie Plug 'n Tool nie pasuje do kierownicy, wyreguluj napięcie pierścienia i zamontuj go ponownie.

プラグツールがハンドルバーに適切に固定しない場合は、必要に応じてラバーリングの張りを調整し、再度取り付けます

Plug 'n Tool이 핸들바에 제대로 삽입되지 않거나 설치 후 유격이 있을 경우, 필요에 따라 고무 링의 장력을 조정하고 다시 설치하십시오.

若橡膠墊圈擴張不足, 可能會無法順利安裝。請依需求旋轉把手尾塞並調整墊圈後, 再重新安裝一次。

若橡膠墊圈擴張不足, 可能會無法順利安裝。請依需求旋轉把手尾塞並調整墊圈後, 再重新安裝一次。

LIMITATIONS / EINSCHRÄNKUNGEN / LIMITATIONS / LIMITACIONES / LIMITAZIONI / OGRANICZENIA / 取付条件 / 제한 사항 / 安裝條件與限制 / 安裝條件與限制

1 Handlebar with minimum 105 mm straight section end

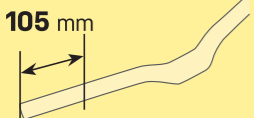

Lenkerende muss auf mindestens 105 mm Länge gerade sein
Cintre avec extrémité droite de minimum 105 mm.
Manillares con una sección recta de 105 mm como mínimo.
Manubrio con sezione minima 105 mm
Kierownica z minimum 105 mm prostym odcinkiem na końcu.

バーエンドから 105 mm 以上の直線部分があるハンドルバーに取付可能
로드 핸들바 하단 엔드 직선 구간 최소 105 mm 이상 경우만 장착 가능
握把尾端的直線距離須達 105 mm 以上。

2 Fits inner ø 17 - 21 mm tube

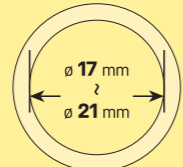

Für Lenkerenden mit 17-21 mm Durchmesser
Compatible avec tube de diamètre compris entre 17-21 mm
Válido para tubos de 17-21 mm
Compatibile con gomma ø 17-21 mm
Pasuje do ø 17-21 mm

內徑 ø 17-21 mm のハンドルバーに取付可能
핸들바 튜브 내경 ø 17-21 mm 사이 장착 가능
車手把內徑範圍適用為 17-21 mm

3 Fits grips with end caps

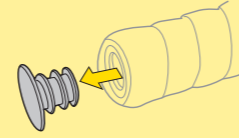

Passend für Griffe mit Endkappen
Compatible avec poignées présentant des colliers de serrage.
Válido para puños con tapas de plástico en los extremos.
E' compatibile con la fine del manubrio
Pasuje do uchwytów z zaślepkami

グリップのエンドに取付可能
엔드캡을 장착할 수 있는 그림
適用於附有尾塞的握把

HOW TO REMOVE

WERKZEUG ENTNEHMEN / COMMENT RETIRER L'OUTIL / COMO DESMONTAR / COME RIMUOVERE / JAK WYJAC / 取外方法 / 핸들바에서 분리하는 방법 / 如何移除

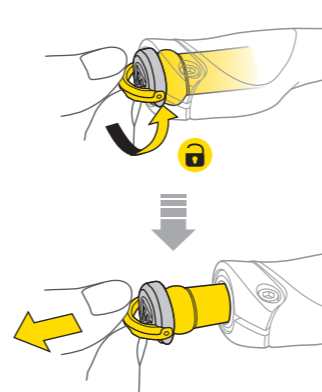

Turn the Ring Pull Knob and pull out the tool

Ausklappbaren Griff gegen den Uhrzeigersinn drehen, um den Gummispacer zu entspannen und das Werkzeug entnehmen

Dé-serrez la bague de tirage et tirez

Girar y tirar del mando para sacar la herramienta

Girare il pomello ad anello ed estrarre l'utensile

Obróć pokretło do wyciągania pierścienia i wyciągnij narzędzie

링그프 노브를 열어준 뒤 당겨서 툴을 빼내십시오

旋轉拉環旋鈕並移除工具

旋轉拉環旋鈕並移除工具

To prevent Plug 'n Chain Tool from disassembling, do not rotate the Ring Pull Knob excessively when removing from handlebar end

Ausklappbaren Griff zur Entnahme des Werkzeugs aus dem Lenker nicht zu weit gegen den Uhrzeigersinn drehen, da er sich sonst vom Plug 'n Chain Tool lösen würde

Afin d'évitez que le Plug'n chain tool ne se désassemble, ne dé-serrez pas trop la bague de tirage lors du désassemblage de l'outil

Para evitar que la herramienta se desajuste, no girar excesivamente el mando mientras se esté sacando la herramienta del extremo del manillar

Per prevenire il disassemblaggio di Plug 'n Chain Tool, non girare eccessivamente il pomello ad anello durante la rimozione dall'estremità del manubrio

Aby zapobiec demontazowi narzędzia Plug 'n Chain Tool nie obracaj nadmiernie pokretła podczas zdejmowania z kierownicy

プラグツールの分解を防ぐため、ハンドルバーエンドから取り外す時は、リング付ノブを過度に回転させないでください

툴을 빼낼 때 링 노브를 과도하게 돌리면 볼트 부분이 풀려 Plug 'n Chain Tool 이 핸들바에서 빠지지 않을 수 있습니다. 과도하게 풀어서 당기지 마십시오.

移除工具时, 请适当旋转把手, 若旋转过度会导致工具分解

移除工具时, 請適當旋轉把手, 若旋轉過度會導致工具分解



PLUG 'N CHAIN TOOL

PREPARE TO RIDE

HOW TO USE PLUG 'N CHAIN TOOL

VERWENDUNG DES PLUG 'N CHAIN TOOL/ COMMENT UTILISER LE PLUG'N CHAIN TOOL /

COMO USAR PLUG 'N CHAIN TOOL / COME USARE PLUG 'N CHAIN TOOL / JAK UZYWAC NARZEDZIA PLUG 'N CHAIN TOOL / プラグチェーンツールの使用方法 / PLUG 'N CHAIN TOOL 사용 방법 / 如何使用PLUG 'N CHAIN TOOL

Rivet Anvil

Before use, ensure the Rivet Anvil Plate is in the correct position shown

Vor Verwendung sicherstellen, dass der Nietboss-Einsatz für normale Nietvorgänge in der dargestellten Position eingesetzt ist

Avant l'utilisation, vérifiez que l'enclume à rivet soit correctement positionner comme présenté

Antes de usar, asegúrese que la pieza esté en la posición que se muestra

Prima dell'uso, assicurarsi che la piastra a incudine rivettata sia in posizione corretta

Przed użyciem upewnij się, że płytka kowadełka znajduje się we właściwej pozycji, jak pokazano na rysunku

ご使用前に中空ピン用台座が図のように正しい位置にあることを確認してください

작업 전 그림과 같이 리벳 받침대가 올바른 위치에 있는지 확인하십시오

使用前, 請確保止擋裝置位置如圖所示
使用前, 請確保止擋裝置位置如圖所示

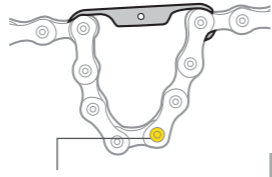

Target chain rivet
Anvisierter Nietstift
Rivet de chaîne cible
Remache del pasador
posizione rivetto catena
wybrany nit
取り外すチェーンピン
제거할 체인 리벳
目標鏈條插銷
目标链条插销

INSTALLATION INSTRUCTION FOR CAMPAGNOLO® HOLLOW CHAIN PIN

VERWENDUNG FÜR CAMPAGNOLO® HOLLOW

EN DE FR ES IT PL JP KR CH

PIN KETTEN / INSTRUCTION POUR L'INSTALLATION POUR UN AXE DE CHAÎNE CREUX CAMPAGNOLO® / INSTALCIÓN PARA CADENAS CAMPAGNOLO DE PASADOR HUECO / ISTRUZIONI DI MONTAGGIO PER CATENE A PERNO CAVO CAMPAGNOLO® / INSTRUKCJA MONTAZJA PINA DO DRAZONEGO ŁANCUCHA CAMPAGNOLO® / カンパニョーロ® 中空チェーン ピンの取付方法 / CAMPAGNOLO® 할로우 핀 체인 사용 방법 / CAMPAGNOLO® 專用鏈條安裝說明 / CAMPAGNOLO® 專用链条安装说明

The Anvil Plate position only for Campagnolo® hollow pin installation

After pressing the special replacement pin into Campagnolo® 13-Speed chain and breaking off the guide portion, please use the chain rivet anvil topeen the broken-off end of the chain rivet to prevent chain failure and tool damage.

Nachdem der spezielle Nietstift in die Campagnolo® 13 fach Kette eingesetzt und das Ende abgebrochen worden ist, muss das abgebrochene Ende des Nietstifts gedengelt werden, um eine Fehlfunktion der Kette zu vermeiden.

Après avoir pressé le rivet spécial de remplacement dans la chaîne Campagnolo® 13 Vitesses et avoir cassé la partie du guide, il vous faudra aplanir la partie cassée du rivet afin d'éviter tout dysfonctionnement de la chaîne.

Después de apretar el recambio de pin especial a la cadena de 13 velocidades Campagnolo® y separarlo del recambio, la parte final del remache de la cadena debe de estar bien apretada y asegurada para evitar el fallo o ruptura de ésta.

Dopo aver spinto il perno speciale in dotazione, per la catena Campagnolo® a 13 velocità, nella guida, dovete rompere il rivetto della catena con forza per evitare la rottura della catena.

Po wciśnięciu specjalnego zastępczego pinu w 13-biegowym Campagnolo® i ułamaniu zbędnej końcówki, zagnieć również końcówkę nitu jeśli jest taka potrzeba aby zapobiec uszkodzeniu łańcucha.

カンパニョーロ® 13 速専用チェーン ピンを圧入し、ピンの飛び出し部分を折った後、チェーンの破損防止のため、折ったピンの断面部分をカシメる必要があります。

교체용 할로우 핀을 캄파놀로® 13 단 체인에 삽입할 경우 아래 그림과 같이 체인 핀이 튀어나온 부위가 없게 평평하게 작업하여야 합니다. 작업시 리벳 받침이 올바른 위치에 오도록 확인 후 작업하십시오.

將專用鏈條插銷壓入 Campagnolo® 13 速鏈條並且切斷尾端後，鏈條插銷斷切面必須使用止擋裝置來迫緊，以確保鏈條緊密結合，避免工具與鏈條損毀。

將專用链条插銷壓入 Campagnolo® 13 速链条并且切斷尾端后，链条插銷斷切面必須使用止擋裝置來迫緊，以確保链条緊密結合，避免工具与链条損毀。

Release the Chain Pin Breaker and adjustable knob

Nietspindel und Nietspindelführung herausdrehen
Relacher le presse axe de chaîne et ajuster le bouton
Aflojar el rompedor del pasador y el mando ajustable
Rilasciare il perno rompicalatena e l'anello di regolazione
Zwolnij łańcacz pinów i pokrętkę regulacji
チェーン破断用穴/圧入用ピンとアジャストノブを緩めませ
체인핀 브레이커와 조정 노브를 풀어주세요
釋放打鏈鏢杆和打鏈調整旋鈕
釋放打鏈鏢杆和打鏈調整旋鈕

Turn the adjustable knob and use the window for proper pin alignment checking

Nietspindelführung bis zur Kette einschrauben und die korrekte Ausrichtung des Nietpins überprüfen
Faites tourner le bouton de réglage et aligné correctement l'axe de la chaîne
Girar el mando ajustable y utilizar el hueco para chequear que la alineación sea correcta
Girare l'anello di regolazione e utilizzare la finestra per controllare l'allineamento corretto del perno
Obróć pokrętkę i użyj okienka do sprawdzenia prawidłowego ustawienia pina
アジャストノブを回し、チェーン破断用穴/圧入用ピンとチェーンピンの位置を合わせませ
체인핀 브레이커와 핀이 정렬될 수 있게 조정 노브를 잠가 주십시오
轉動打鏈調整旋鈕並使用窗口檢查打鏈鏢桿是否對齊
轉動打鏈調整旋鈕並使用窗口檢查打鏈鏢桿是否對齊

Turn the Chain Pin Breaker with 4mm Allen key to remove the Chain pin

Nietspindel mittels 4 mm Innensechskant-Schlüssel antreiben und Nietstift herausdrücken
Faites tourner la presse pour axe de chaîne à l'aide d'une clé allen de 4mm pour retirer l'axe de la chaîne
Usar una llave Allen de 4 mm para quitar el pasador
Girare il perno rompicalatena con la chiave a brugola da 4mm per rimuovere il perno catena

Obróć łańcacz pinów za pomocą imbusa 4 mm, aby wyjąć pin
4mm六角レンチでチェーン破断用穴/圧入用ピンを回して、チェーンピンを取り外します
4mm 육각 렌치를 사용하여 체인핀 브레이커를 잠가 체인핀을 제거하십시오
用 4mm 內六角扳手轉動打鏈鏢桿拆下插銷
用 4mm 內六角扳手轉動打鏈鏢桿拆下插銷

Replace and install new Chain pin

Kette mit neuem Nietstift vernieten
Installez le nouvelle axe de chaîne
Reemplazar e instalar el nuevo pin
Sostituire e montare il nuovo perno rompicalatena
Wymien i zainstaluj nowy pin
新しいチェーンピンを挿入します
새 체인핀 교체
更換並安裝新的插銷
更換并安裝新的插銷

Snap off new chain pin guide with Adjustable knob

Führungspin des Nietstifts mit Hilfe der Nietspindelführung abbrechen
Cassez l'extrémité de l'axe à l'aide du bouton de réglage
Quitar la nueva guía con el mando ajustable
Spezza la guida del nuovo perno catena con l'anello di regolazione
Odervij prowadnicę pina za pomocą regulowanego pokrętki
飛び出したチェーンピンを折ります
조정 노브를 사용하여 체인핀 가이드를 제거할 수 있습니다
用打鏈調整旋鈕折斷多餘的插銷
用打鏈調整旋鈕折斷多餘的插銷

Lift Rivet Anvil Plate with chain hook

Nietboss-Einsatz mit Hilfe des Kettenfixierhakens entnehmen
Levez la plaque d'enclume à rivet à l'aide du crochet de chaîne
Levantar la pieza con el gancho de cadena como se muestra
Sollevare la piastra a incudine rivettata con il gancio catena
Odwroć pływke kowadełka hakim łańcucha
中空ピン用台座をチェーンフックで持ち上げ、取り外します
체인 후크를 사용하여 리벳 받침대를 꺼내십시오
用鏈條勾提起止擋裝置 / 用链条勾提起止擋裝置
翻转止擋裝置並滑回鏈條工具
翻转止擋裝置並滑回鏈條工具

Invert Rivet Anvil Plate and slide back into chain tool

Nietboss-Einsatz umdrehen und wieder in den Kettenniet einsetzen
Invertir la pieza y deslizarla de nuevo en el tronchacadenas
Invertire la piastra a incudine rivettata e reinserirla con il gancio catena
Odwroć pływke kowadełka i wsun z powrotem do imadełka
中空ピン用台座を上下回転して取り付けませ
리벳 받침대를 뒤집어 체인 툴에 장착해 주십시오
翻轉止擋裝置並滑回鏈條工具
翻转止擋裝置並滑回鏈條工具

3/4 Turn
3/4 Umdrehung
3/4 de tour
Gire 3/4
3/4 Giri
3/4 obrotu
約4分の3回転
3/4 돌리기
旋轉 3/4 圈
旋轉 3/4 圈

vorher **BEFORE** nachher **AFTER**
Avant **BEFORE** Après **AFTER**
Antes **BEFORE** Despues **AFTER**
Prima **BEFORE** Dopo **AFTER**
Przed **BEFORE** Po **AFTER**
カシメ前 **BEFORE** カシメ後 **AFTER**
迫緊前 **BEFORE** 迫緊後 **AFTER**
迫緊前 **BEFORE** 迫緊後 **AFTER**

WARRANTY

2-year Warranty against manufacturer defects only.

Warranty Claim Requirements
To obtain warranty service, you must be the original owner and provide proof of purchase. Items returned without a sales receipt will assume that the warranty begins on the date of manufacture. All warranties will be void if the product is damaged due to user crash, abuse, system alteration, modification, or used in any way not intended as described in this manual. * The specifications and design are subject to change without notice.

Please contact your Topeak dealer with any questions.
For USA customer service, call: 1-800-250-3068
For International customer service, visit www.topeak.com to find your local contact.

GARANTÍA

Garantía de 2 años únicamente para productos con defectos de fabricación.

Requisitos para la reclamación de garantía
Para obtener el servicio de garantía, debe ser el propietario original y proporcionar un comprobante de compra. Los artículos devueltos sin un recibo de compra comenzarán la garantía en la fecha de fabricación. Todas las garantías quedarán anuladas si el producto se daña debido a un accidente del usuario, abuso, alteración del sistema, modificación o uso de cualquier forma diferente a la descrita en este manual. * Las especificaciones y el diseño están sujetos a cambios sin previo aviso.

Póngase en contacto con su distribuidor Topeak si tiene alguna pregunta.
Para llamar al servicio de atención al cliente de EE. UU.: 1-800-250-3068
www.topeak.com

保証期間

ご購入日より2年間：製造上の欠陥による機械部品の不良が対象です。
保証の請求
保証を受けるには、ご購入日の付いた領収書が必要です。領収書なしで保証を受ける場合の保証期間は製造年月日から起算させていただきます。お客様の事故などによる外的要因、誤使用、改造、およびこの取扱説明書にない本来の用途以外のご使用による故障は保証を受けられません。故障した製品は故障状況を明記して、お買い上げの販売店へお持ちください。お送りになる場合の送料はお客様にてご負担をお願いします。
*スベックやデザインは改良のため予告なく変更されることがあります。
ご購入は、最寄りのトピーク正規販売店へどうぞ。
Website: www.topeak.jp

품질보증

제한적 2년 보증 / 소비자 과실을 제외한 제조과정상 결함에 대하여 2년간 보증합니다.
품질 보증을 위한 필요조건
품질 보증 서비스를 받으시려면, 반드시 원본 구매 영수증을 제시해야 합니다. 구매 영수증이 없는 경우, 모든 제품은 그 제품의 가장 최초 제조일로부터 3개월 후를 구입일로 인정합니다. 외부 손상, 사용자의 오용, 남용, 임의 개조, 변경 또는 사용설명서에 기술한 내용에 맞지 않게 사용된 경우 품질 보증을 받을 수 없습니다.
* 제품의 제원이나 디자인은 사전공지 없이 변경될 수 있습니다.
국내 전문 대리점을 통해 구입 가능합니다.
홈페이지: www.hlsc.co.kr, www.topeak.com

GEWÄHRLEISTUNG

2 Jahre Gewährleistung auf alle verbauten Teile, jedoch nur gegen Herstellermängel.

Gewährleistungsanspruch
Sie benötigen Ihren Originalkaufbeleg um den Gewährleistungs-Service zu erhalten. Bei Artikel die ohne Kaufbeleg eingesendet werden, wird davon ausgegangen, dass die Gewährleistung mit dem Herstellungsdatum beginnt. Alle Gewährleistungsansprüche werden ungültig, wenn der Artikel auf Grund eines Unfalls beschädigt oder zweckentfremdet wurde. Systemänderungen oder andere Veränderungen vorgenommen wurden oder der Artikel anderweitig verwendet wurde als in diesem Handbuch beschrieben. * Änderungen in Design und Eigenschaft bedürfen keiner vorherigen Ankündigung.

Topeak Produkte sind ausschließlich im Fahrradfachhandel erhältlich.
Bitte nehmen Sie Kontakt mit Ihrem nächsten Topeak Händler auf, um offene Fragen zu klären.Für Kunden in Deutschland, Tel. 0261-89998-28/ Homepage: www.topeak.com

GARANZIA

2 anni di garanzia solo per difetti di produzione.

Condizioni di garanzia
Per usufruire della garanzia è necessario essere il primo proprietario dell'articolo e fornire lo scontrino originale di acquisto. In caso il prodotto ci venga restituito senza lo scontrino la garanzia decorrerà dalla data di fabbricazione. La garanzia decade qualora il prodotto venga danneggiato da uso improprio, sovraccarico, modifiche o utilizzato in maniera diversa da quella descritta in questo manuale. * Le caratteristiche del prodotto possono essere cambiate senza preavviso.

I prodotti Topeak sono in vendita nei negozi specializzati per ciclisti.
Per ogni richiesta o chiarimento rivolgetevi al rivenditore Topeak più vicino.
Site web: www.topeak.com

產品保固

保固要求
申請保固期限中的服務，須檢具購買時之發票，若無法提供，則其保固期限將自製造日期開始算起。若因使用者不慎摔壞、使用不當、自行改裝、更改系統或未能按照說明書上的正確操作方式，本產品將不被列入保固範圍。
* 本公司保留產品規格變更之權利。
Topeak 產品相關的資訊，請洽詢 Topeak 當地授權的經銷商
網址: www.topeak.com

GARANTIE

Garantie de 2 ans toutes parties mécaniques contre tout défaut de fabrication.

Réclamation de la garantie
Pour bénéficier de notre service de garantie, vous devez être en possession de la facture d'achat originale. Si le produit nous est retourné sans cette facture d'achat, nous considérons la date de fabrication comme début de la garantie. Toute garantie sera considérée comme nulle si le produit à été endommagé suite à une chute, à un abus, une surcharge, à un quelconque changement ou modification ou à une utilisation autre que celle décrite dans ce manuel. * Les spécifications et l'apparence peuvent être sujettes à certaines modifications.

Contactez votre revendeur Topeak si vous avez la moindre question. For USA customer service, call: 1-800-250-3068
www.topeak.com

GAWARANCJA

2 lata gwarancji. Na wady fabryczne.

Warunki korzystania z gwarancji
Aby uzyskać serwis gwarancyjny, należy być pierwszym właścicielem i posiadać dowód zakupu. Gdy produkt reklamowany jest bez paragonu zakładamy, że gwarancja rozpoczyna się od daty produkcji. Wszystkie gwarancje sa nieważne jeśli produkt został uszkodzony na skutek wypadku, nadużycia, zmian, modyfikacji lub wykorzystywania w jakikolwiek sposób niezgodny z opisanym w niniejszej instrukcji. * Specyfikacja i projekt mogą ulec zmianie bez powiadomienia.

W przypadku jakichkolwiek pytań skontaktuj się ze sprzedawcą lub importerm Topeak.

产品保固

保固要求
申請保固期限中的服務，須檢具購買時之發票，若無法提供，則其保固期限將自製造日期開始算起。若因使用者不慎摔壞、使用不當、自行改裝、更改系統或未能按照說明書上的正確操作方式，本產品將不被列入保固範圍。
* 本公司保留產品規格變更之權利。
Topeak 產品相關的資訊，請洽詢 Topeak 當地授權的經銷商
網址: www.topeak.com

* SRAM® is a registered trademark of SRAM Inc. / Campagnolo® is a registered trademark of Campagnolo S.r.l.